

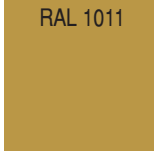







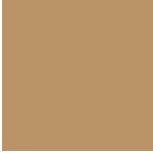

Paleta kolorów*

Цветовая гамма*

 RAL 9010	 RAL 1011	 RAL 8003	 RAL 3020																
01 biały белый	02 beżowy бежевый	03 brąz jasny светло-коричневый	04 buk буковый																
 RAL 9005	 RAL 5000	 RAL 7038	 RAL 6028																
05 anoda srebrna серебристый анод	06 anoda brązowa коричневый анод	07 czarny черный	08 czerwony красный																
 RAL 8016	 RAL 8016	 RAL 8004																	
09 mahoń цвет красного дерева	10 niebieski голубой	11 szary серый	12 zielony зеленый																
 RAL 8016	 RAL 8004	<table border="1"><thead><tr><th colspan="2">przykładowe zamówienie</th><th colspan="2">пример</th></tr></thead><tbody><tr><td>nr kat.</td><td>kolor</td><td colspan="2">ilość:</td></tr><tr><td>№ по каталогу</td><td>цвет</td><td colspan="2">количество:</td></tr><tr><td>003 002</td><td>05</td><td colspan="2">1000szt./шт.</td></tr></tbody></table>		przykładowe zamówienie		пример		nr kat.	kolor	ilość:		№ по каталогу	цвет	количество:		003 002	05	1000szt./шт.	
przykładowe zamówienie		пример																	
nr kat.	kolor	ilość:																	
№ по каталогу	цвет	количество:																	
003 002	05	1000szt./шт.																	
13 złoty золотистый	14 calvados калвадос																		

* kolory oddane w sposób możliwy do uzyskania w druku offsetowym

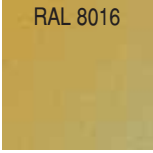
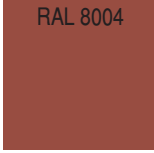
* цвета переданы способом возможным для офсетной печати



AKCESORIA DO POSTFORMINGU АКСЕССУАРЫ ДЛЯ ПОСТФОРМИНГА

ZAKŁAD OBRÓBKİ ALUMINIUM
SIEDLIŠKO 81A
64-910 SIEDLIŠKO
Poland

tel. +48 67 216 80 00
fax +48 67 216 80 07
WWW: zobal.com.pl
e-mail: marketing@zobal.com.pl

ZOBAL[®]

2005

Listwy do blatów 28mm

Планки для столешниц 28мм

Listwy kątowe
Угловая планка

Listwy boczne
Торцевая планка

Listwy szczelinowe
Щелевая планка

Nazwa blatu
Название столешницы

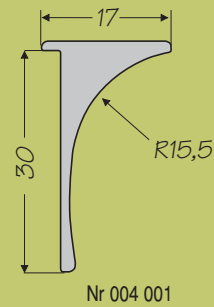

Nr 004 001

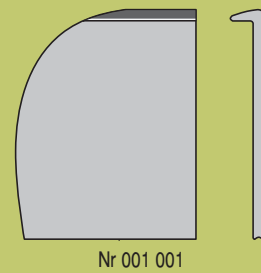

Nr 001 001



Nr 006 001

ALPEX
АЛЬПЕКС

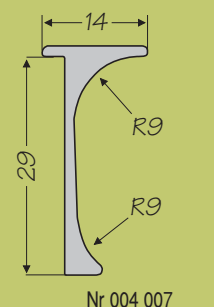

Nr 004 007

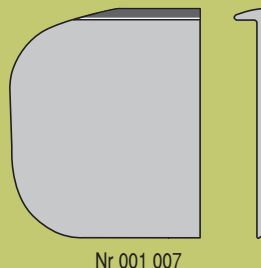

Nr 001 007



Nr 006 004

ALPO 106
АЛЬПО 106

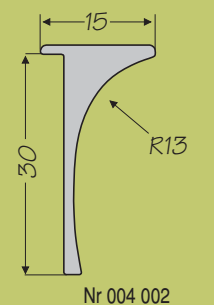

Nr 004 002

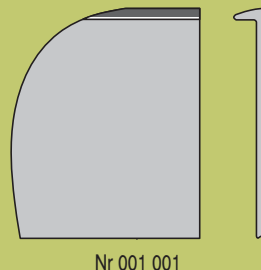

Nr 001 001



Nr 006 001

ALPO MELAKO
BIURO STYL
АЛЬПО
МЕЛАКО
БЮРО СТИЛЬ

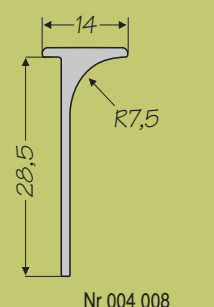

Nr 004 008

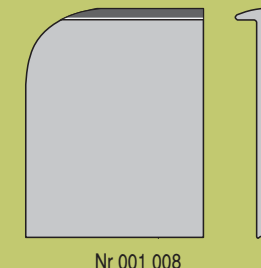

Nr 001 008



Nr 006 005

BIURO STYL
БЮРО СТИЛЬ

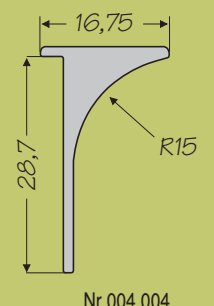

Nr 004 004

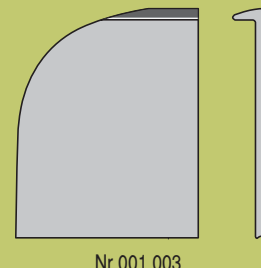

Nr 001 003



Nr 006 001

DOMPOL
ДОМПОЛ

Listwa kąтова jest wykonana jako dwustronnie zaoblona.
Правą lub lewą listwę 28 uzyskamy obcinając jeden z końców.

Угловая планка двусторонне закругленная.
Правую или левую планку 28 можно получить путём обрезания одного из концов.



Kratki wentylacyjne Вентиляционные решетки

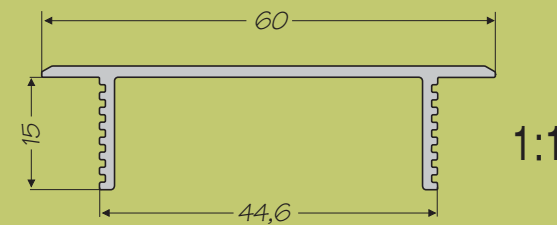

1:1

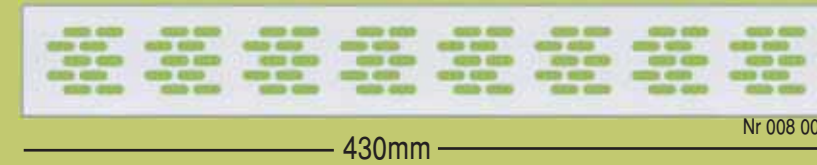

1:4

Nr 008 003

56 cm²

powierzchnia wentylacji
поверхность вентиляции

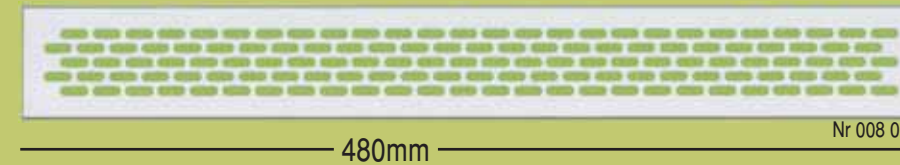

1:4

Nr 008 002

90 cm²

powierzchnia wentylacji
поверхность вентиляции

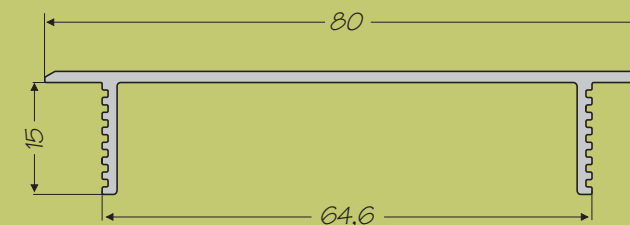

1:1

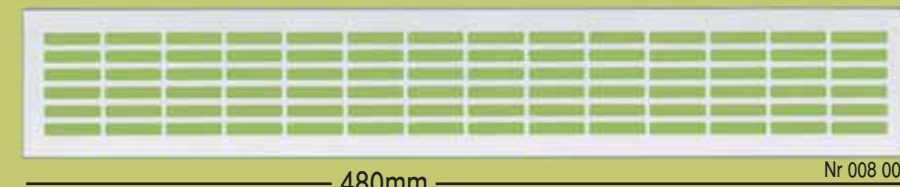

1:4

Nr 008 001

150 cm²

powierzchnia wentylacji
поверхность вентиляции

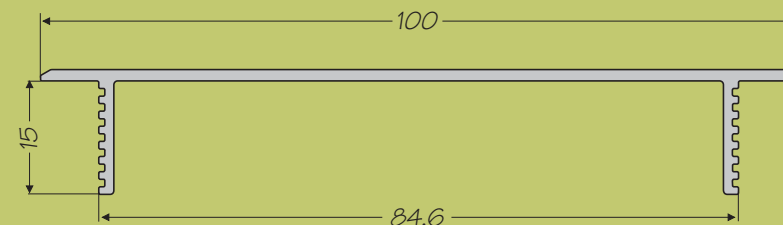

1:1

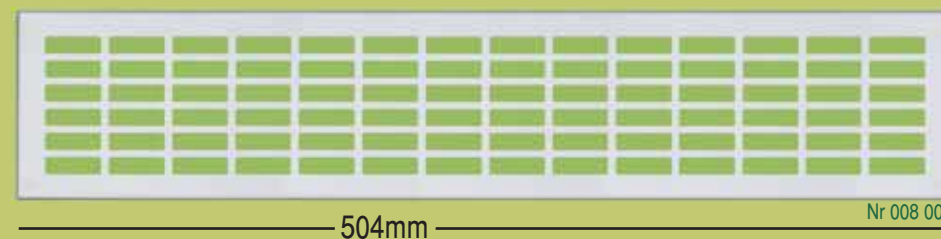

1:4

Nr 008 004

227 cm²

powierzchnia wentylacji
поверхность вентиляции

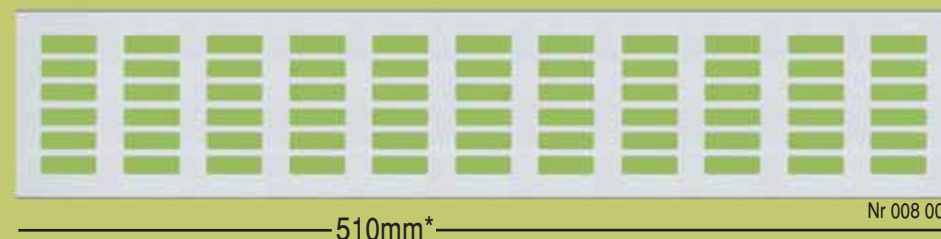

1:4

Nr 008 005

175 cm²

powierzchnia wentylacji
поверхность вентиляции

*kratka jest też dostępna w odcinkach o długości 3,5m *решетка доступна тоже в отрезках длиной 3,5 м

З'яцза до блатфв

Стяжки для столешниц

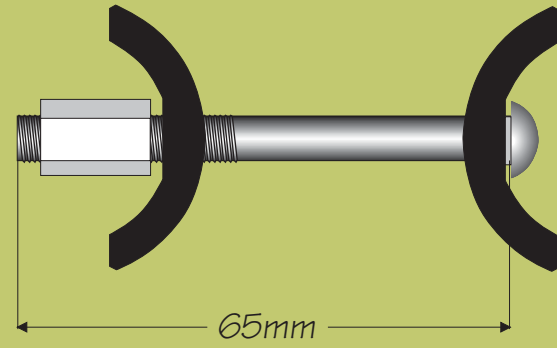

длина: длина:	nr kat. № по каталогу	opakowanie szt. упаковка шт.
65mm	Nr 009 001	100
100mm	Nr 009 002	100
150mm	Nr 009 003	50

Listwy krawędziowe Торцевые планки

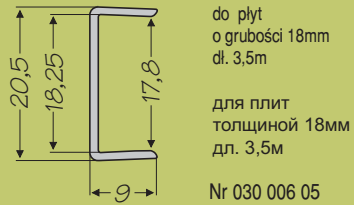

do płyt o grubości 18mm дл. 3,5м
для плит толщиной 18мм дл. 3,5м
Nr 030 006 05

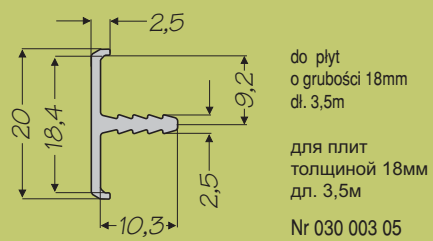

do płyt o grubości 18mm дл. 3,5м
для плит толщиной 18мм дл. 3,5м
Nr 030 003 05

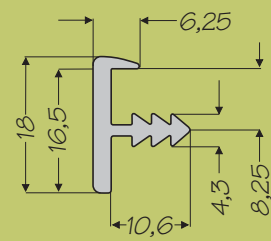

do płyt o grubości 16mm дл. 3,5м
для плит толщиной 16мм дл. 3,5м
Nr 030 001 05

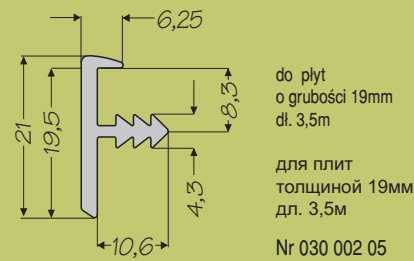

do płyt o grubości 19mm дл. 3,5м
для плит толщиной 19мм дл. 3,5м
Nr 030 002 05

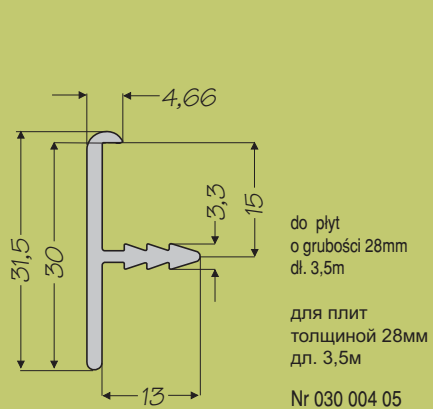

do płyt o grubości 28mm дл. 3,5м
для плит толщиной 28мм дл. 3,5м
Nr 030 004 05

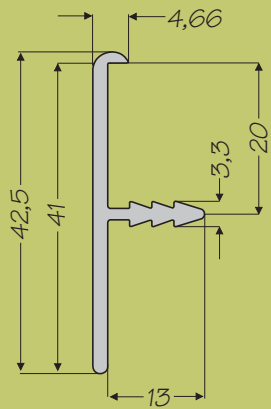

do płyt o grubości 40mm дл. 3,5м
для плит толщиной 40мм дл. 3,5м
Nr 030 005 05

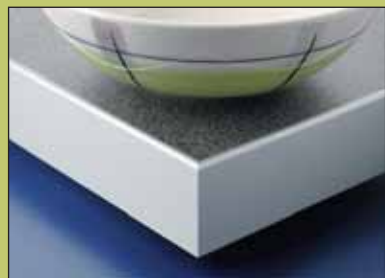

Планки для столешниц 28мм

Listwy do blatfв 28mm

Listwy kątowe
Угловая планка

Listwy boczne
Торцевая планка

Listwy szczelinowe
Щелевая планка

Nazwa blatu
Название столешницы

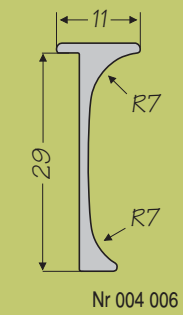

Nr 004 006

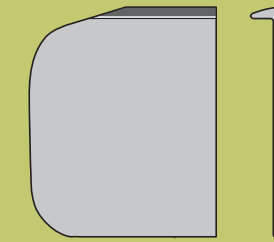

Nr 001 005



Nr 006 002

DUROPAL
ДУРОПАЛ

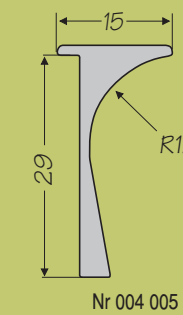

Nr 004 005

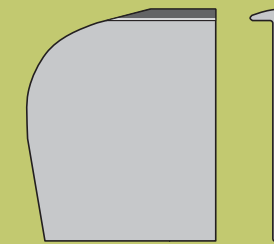

Nr 001 004



Nr 006 003

GETALIT
ГЕТАЛИТ

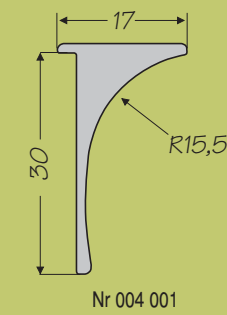

Nr 004 001

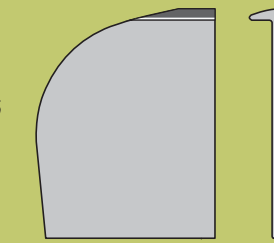

Nr 001 006



Nr 006 001

JUAN
ХУАН

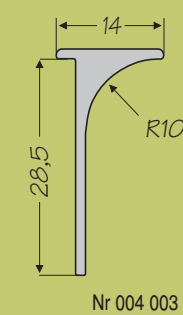

Nr 004 003

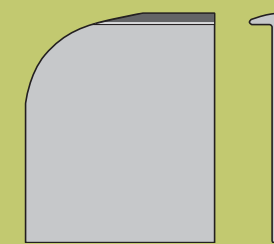

Nr 001 002



Nr 006 001

POLSPAN
ПОЛЬСПАН

Планка для столешниц 26мм

Listwa do blatfв 26mm

Listwy kątowe
Угловая планка

Listwy boczne
Торцевая планка

Listwy szczelinowe
Щелевая планка

Nazwa blatu
Название столешницы

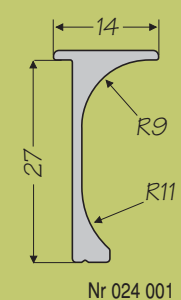

Nr 024 001

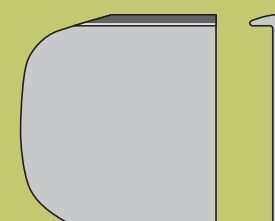

Nr 023 001



Nr 025 001

SKIFF 26
СКИФ 26

Listwy do blatów 38mm

Планки для столешниц 38мм

Listwy kątowe
Угловая планка

Listwy boczne
Торцевая планка

Listwy szczelinowe
Щелевая планка

Nazwa blatu
Название столешницы

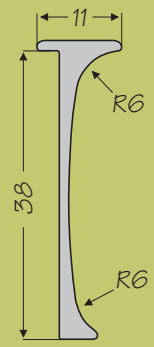

Nr 005 001

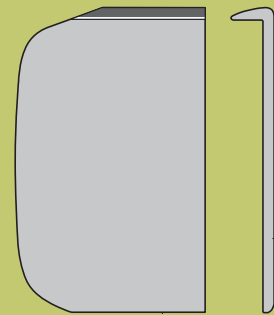

Nr 003 001



Nr 007 001

**DUROPAL
BIURO STYL**
ДУРОПАЛ
БЮРО СТИЛЬ

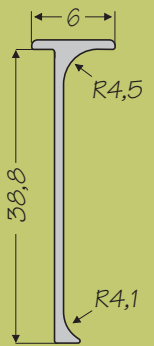

Nr 005 005

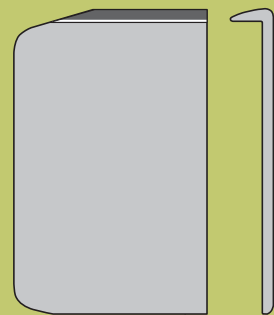

Nr 003 005



Nr 007 005

**DUROPAL
QUATTRO**
ДУРОПАЛ
КВАТТРО

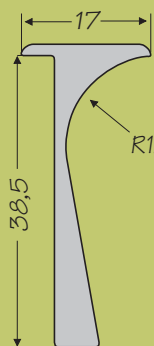

Nr 005 003

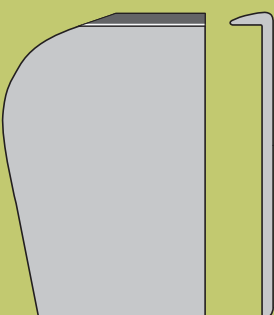

Nr 003 003

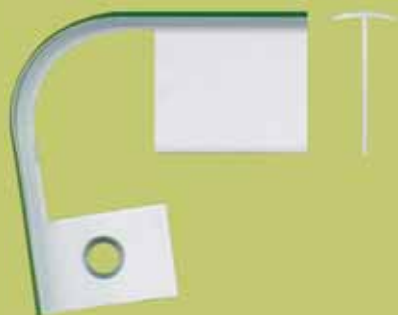

Nr 007 003

**GETALIT
ГЕТАЛИТ**

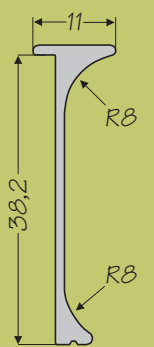

Nr 005 004

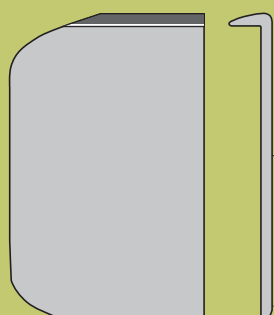

Nr 003 004



Nr 007 004

**LUPUS
ЛЮПУС**

Планки для столешниц 38мм

Listwy do blatów 38mm

Listwy kątowe
Угловая планка

Listwy boczne
Торцевая планка

Listwy szczelinowe
Щелевая планка

Nazwa blatu
Название столешницы

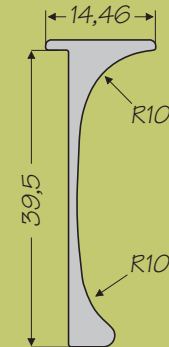

Nr 005 002

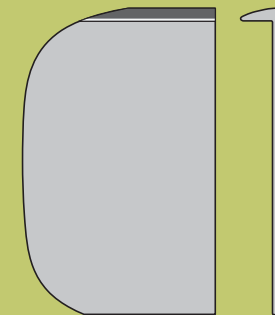

Nr 003 002



Nr 007 002

**MELAKO
МЕЛАКО**

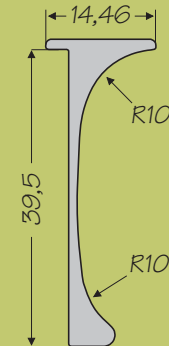

Nr 005 006

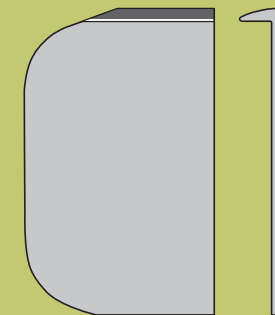

Nr 003 006



Nr 007 006

**SKIFF
СКИФФ**

Отделочные планки для дверных полос толщиной 18мм

Listwy wykończeniowe do wstęp drzwiowych o grubości 18mm

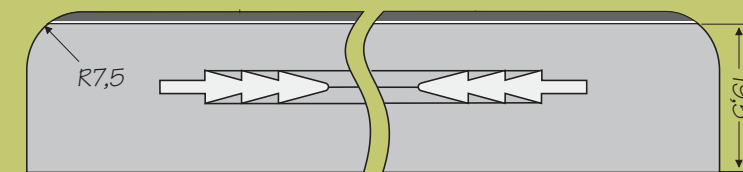
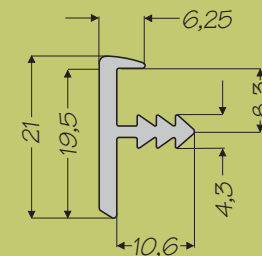

296mm	396mm	496mm	596mm
Nr 022 001	Nr 022 002	Nr 022 003	Nr 022 004

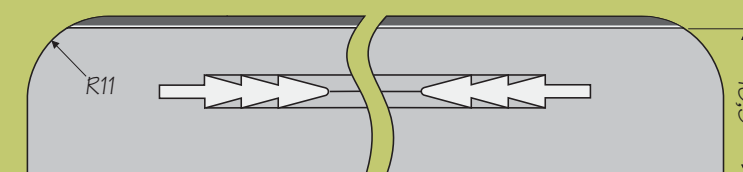
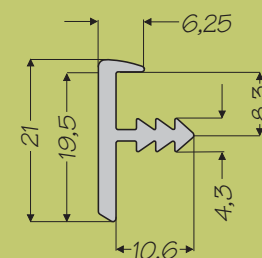

296mm	396mm	496mm	596mm
Nr 022 005	Nr 022 006	Nr 022 007	Nr 022 008